



Szótanuló színező

Őrizd meg az emlékeket!

6 témakör

36 kép

6 állathang-utánzás

6 járműhang-utánzás

Mindennapi szavak

Szókincsbővítő szavak

gyermek neve, életkora

Szótanuló színező

Egyedi kiadás

Szelényi Anya Akadémia, Budapest, 2022

© Felelős kiadó és szerkesztő, író: Hamar-Szelényi Éva

Illusztrálta: Kővári Emese

© Minden jog fenntartva!

Jelen dokumentumot vagy annak részleteit tilos reprodukálni, adatrendszerben tárolni, bármely formában vagy eszközzel - elektronikusan, fényképezési úton vagy más módon - a kiadó engedélye nélkül közölni. A Szelényi Anya Akadémia szolgáltatásai, termékei védjegy oltalom alatt állnak.

Szótanuló színező

A színezőben található képek megnevezése:

| Állatok | Gyümölcsök | Hangszerek |
|--|------------|---------------|
| tehén = boci (Bú) | alma | dob (dobverő) |
| madár = galamb (gú-ajkakkal, torokkal képezve) | banán | furulya |
| hal (tátogás) | barack | gitár |
| kutya (vau-vau) | eper | trombita |
| cica (miáú) | körte | xilofon |
| disznó=malac (röf-röf*, ui-ui) | szőlő | zongora |

| Járművek | Mi van a kertben? (Mit találsz / látsz kinn?) | Mi van a Lakásban? (Mit találsz / látsz benn?) |
|---|--|---|
| autó (tü-tű) | csúszda | ágy |
| busz (puf-puf-puf) | hinta | lámpa (csillár) |
| motor (gyerek /kis motor) (brrr- két ajak berreg)* | homokozó | kád (fürdőká) |
| mentőautó (nínó-ninó) | kuka | asztal (íróasztal) |
| repülő (zs vagy í hang hosszan) | labda | szék |
| vonat (si-hu-hu-hu) | madáretető | szekrény |

* Az "R" hang helyes ejtése élettanilag csak 6 éves kor körül elvásáras

Szótanuló színező

Most már jöhet is a színezés.

Természetesen a színezős lapokat, saját gyermeked részére többször is kinyomtathatod.



A "Magamért beszélek" módszerem képkártyáival gyakorolhatjátok a színezést, napról napra, hónapról hónapra egyre ügyesebben, kreatívabban!

Javaslom, hogy eleinte (persze gyermek életkorához igazodva) az ujjal festést válasszátok. Majd jöhetnek a

vastagabb zsírkréták, és így tovább az egyre vékonyabbak, majd a ceruzák. Ha tanácstalan vagy, esetleg izgulsz, kérj konzultációt vagy telefonos tanácsadást. A legfontosabb, hogy szabadon alkothasson, kezeljük helyén a „műveket”, fontos, hogy ne ess túlzásba, egy sokadik kesze-kusza firkát nem jó felmagasztalni, de ha például van egy színezője, mint ez is, és azzal gyakorolja a firkálás művészetét, akkor azt már szabad megdicsérni.

Amennyiben megtetszettek a képek, és szeretnél még többet az egyes témakörökből, vagy úgy érzed, hogy egy logopédus irányításával fejlesztenéd gyermeked beszédét, érdeklődj az induló mentorprogramokról!

Hamar-Szelényi Éva

Szótanuló színező

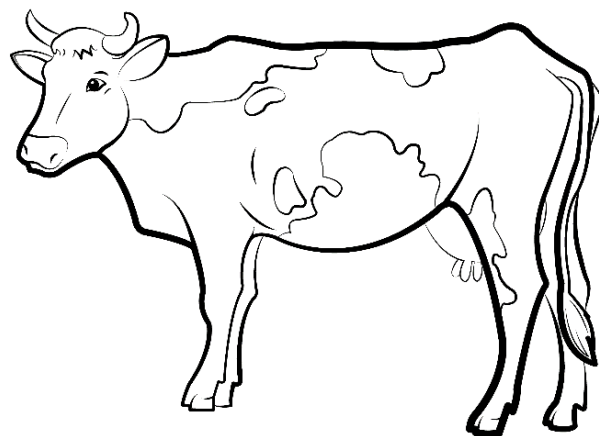

Magamért Beszélék

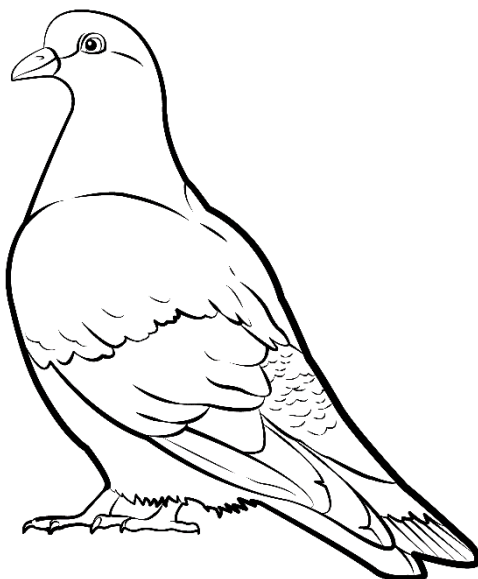

Magamért Beszélék

Szótanuló színező

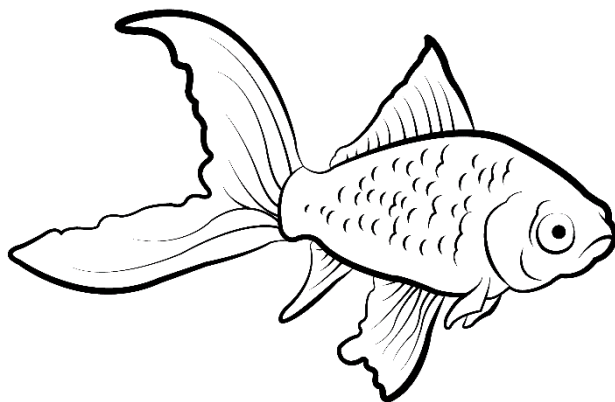

Magamért Beszélék

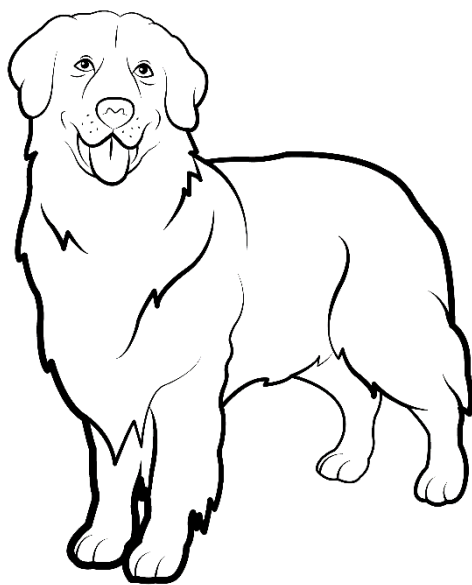

Magamért Beszélék

Szótanuló színező

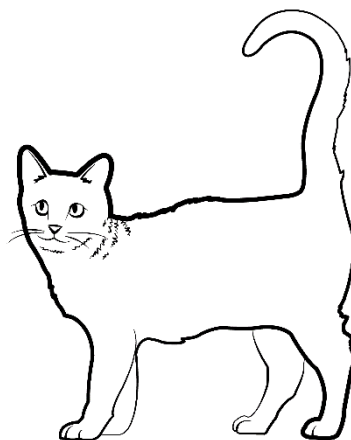

Magamért Beszélék

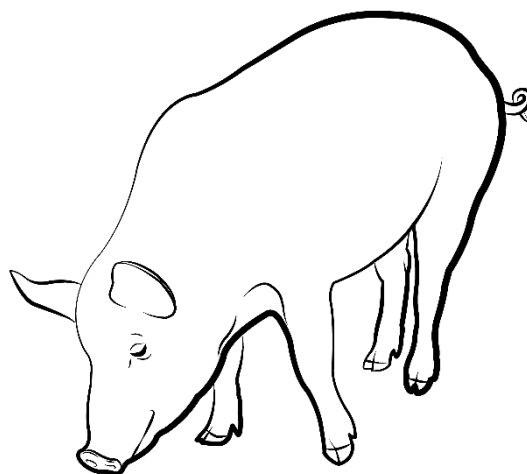

Magamért Beszélék

Szótanuló színező

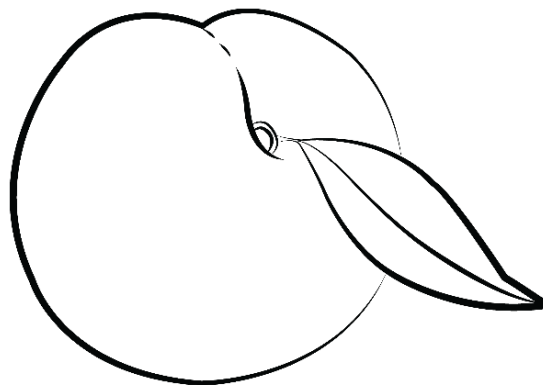

Magamért Beszélék

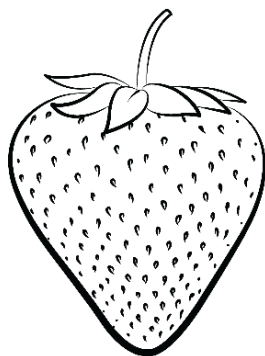

Magamért Beszélék

ú

Szótanuló színező

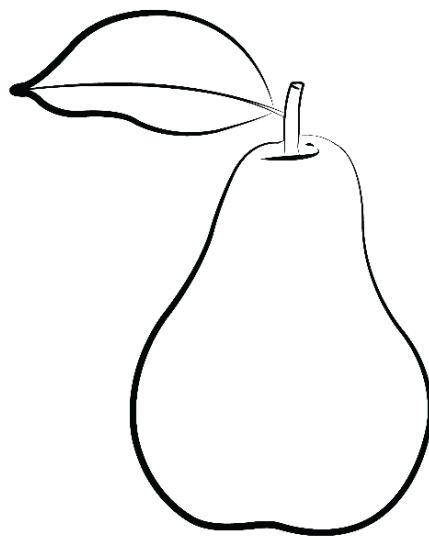

Magamért Beszélék



Magamért Beszélék

Szótanuló színező

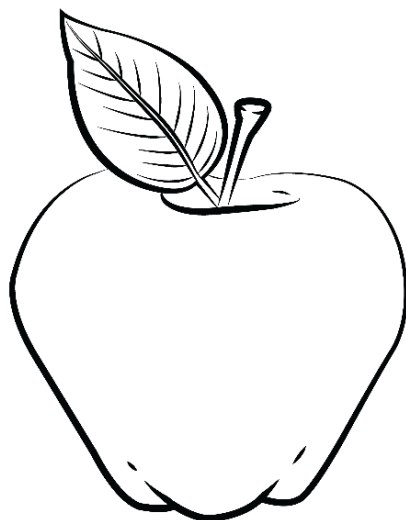

Magamért Beszélék

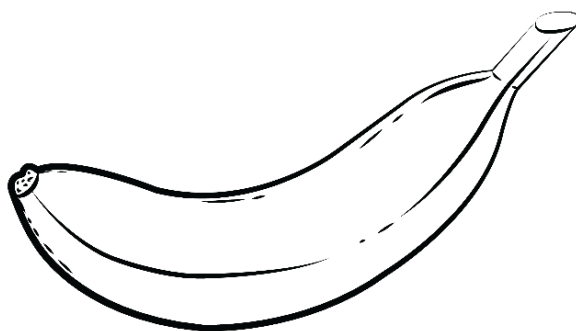

Magamért Beszélék

Szótanuló színező

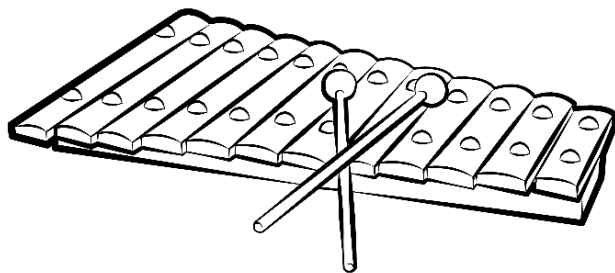

Magamért Beszések

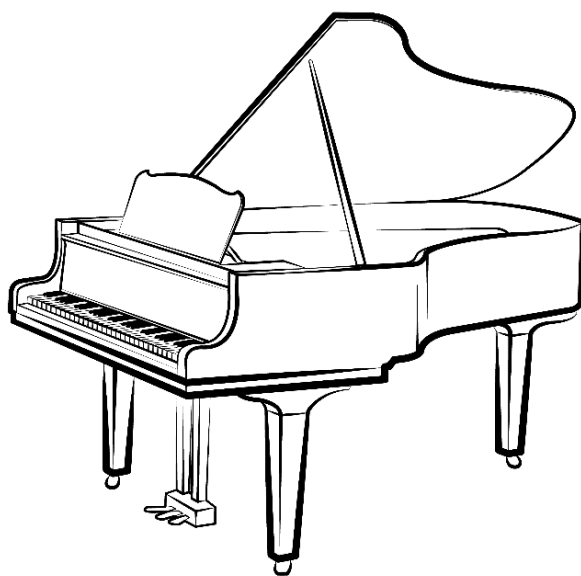

Magamért Beszések

Szótanuló színező

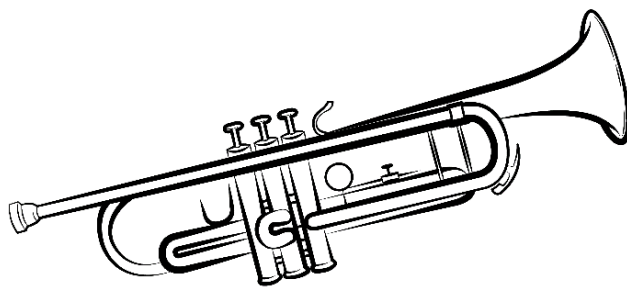

Magamért Beszések

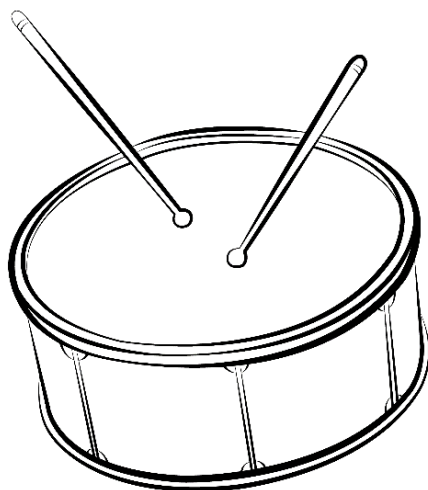

Magamért Beszések

Szótanuló színező

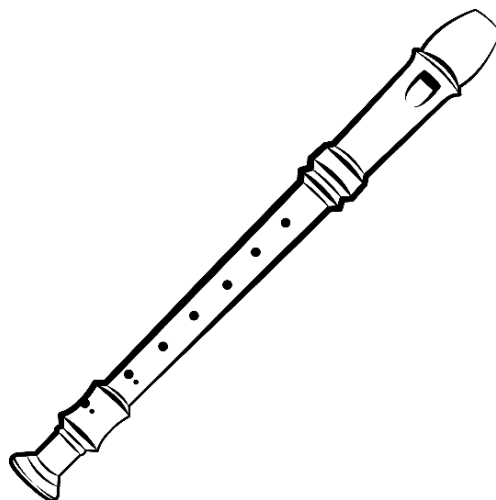

Magamért Beszélék



Magamért Beszélék

Szótanuló színező

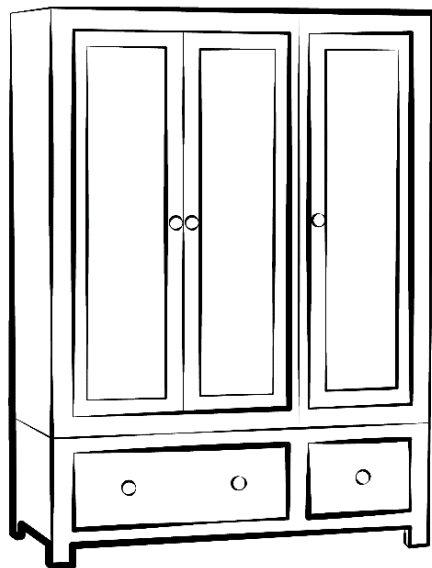

Magamért Beszések

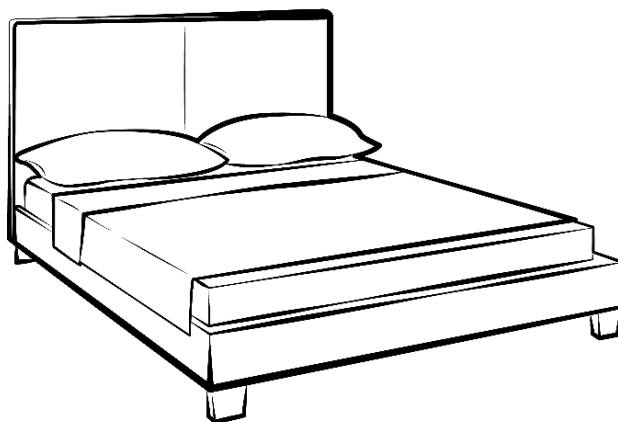

Magamért Beszések

Szótanuló színező

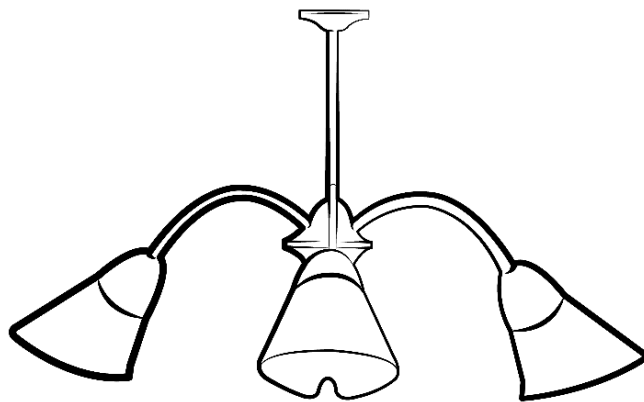

Magamért Beszélék

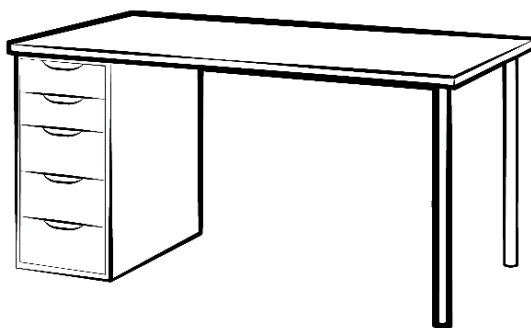

Magamért Beszélék

Szótanuló színező

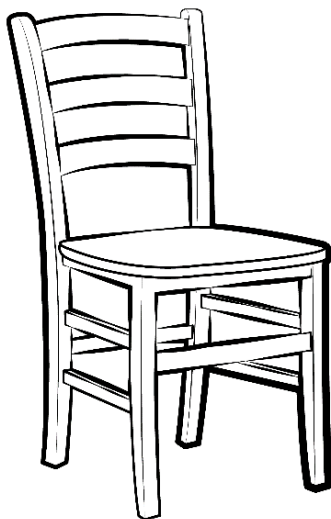

Magamért Beszélek

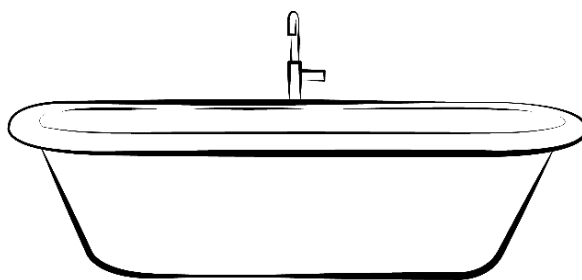

Magamért Beszélek

Szótanuló színező

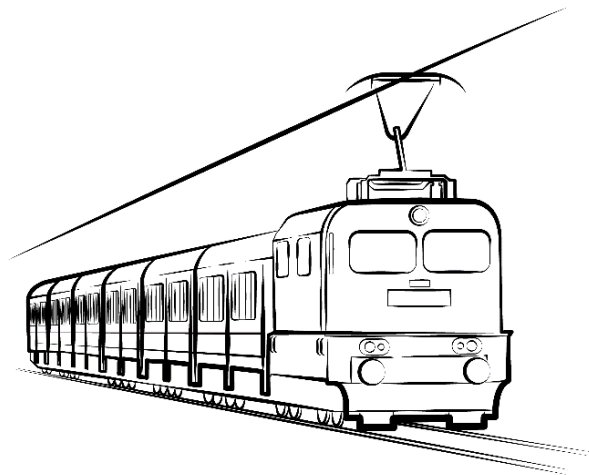

Magamért Beszélék

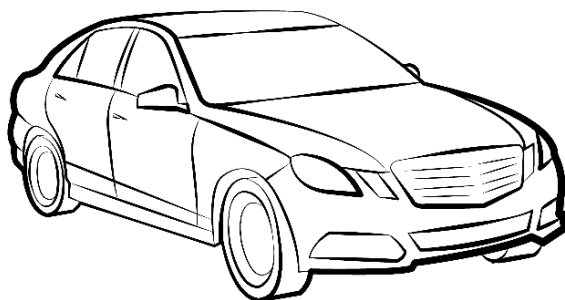

Magamért Beszélék

Szótanuló színező

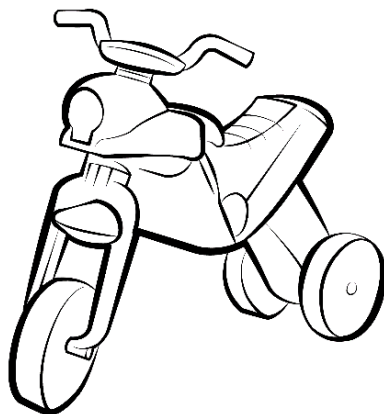

Magamért Beszések

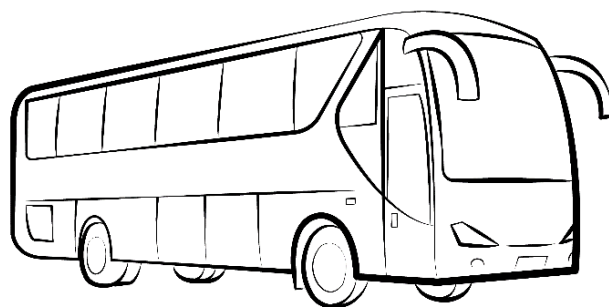

Magamért Beszések

Szótanuló színező

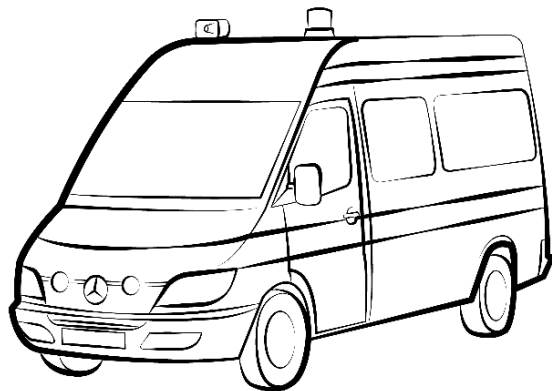

Magamért Beszések

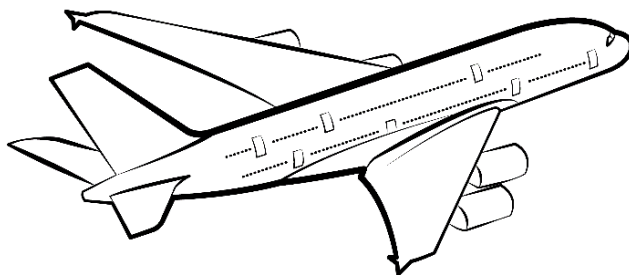

Magamért Beszések

Szótanuló színező

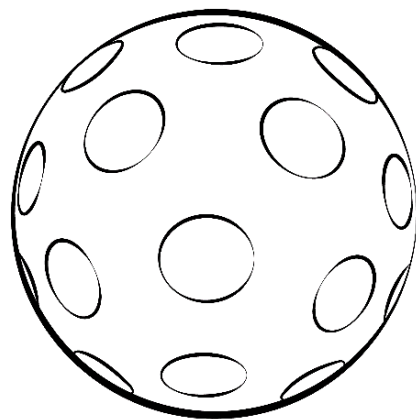

Magamért Beszélék

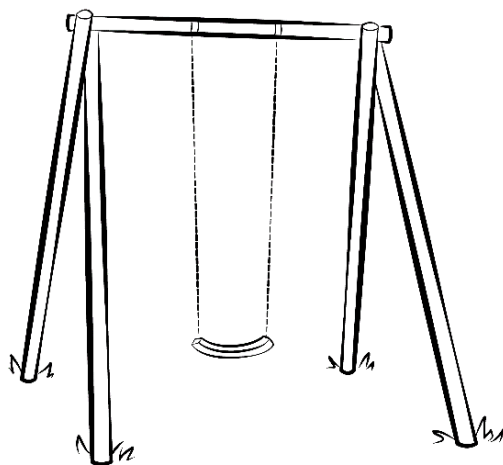

Magamért Beszélék

Szótanuló színező

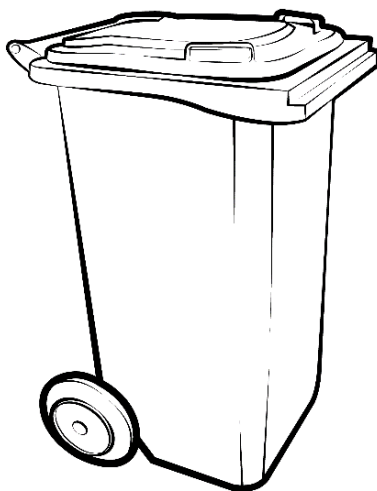

Magamért Beszések

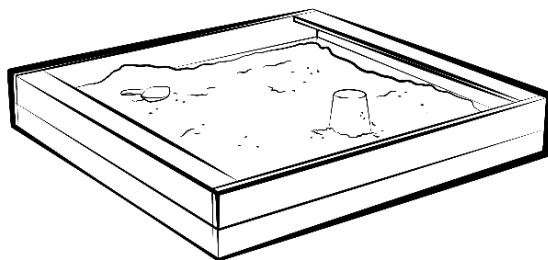

Magamért Beszések

Szótanuló színező

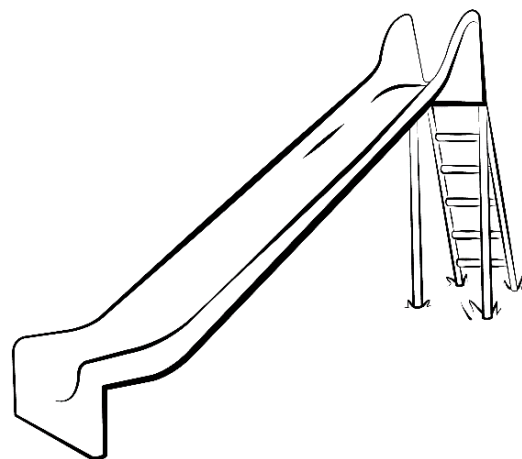

Magamért Beszések

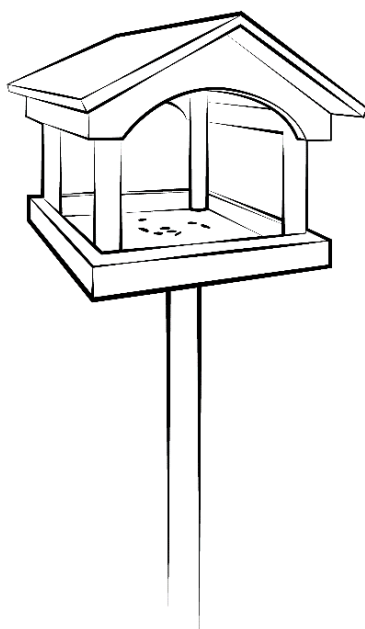

Magamért Beszések

Szótanuló színező

Rajzolj Te is valamit!

Szótanuló színező